

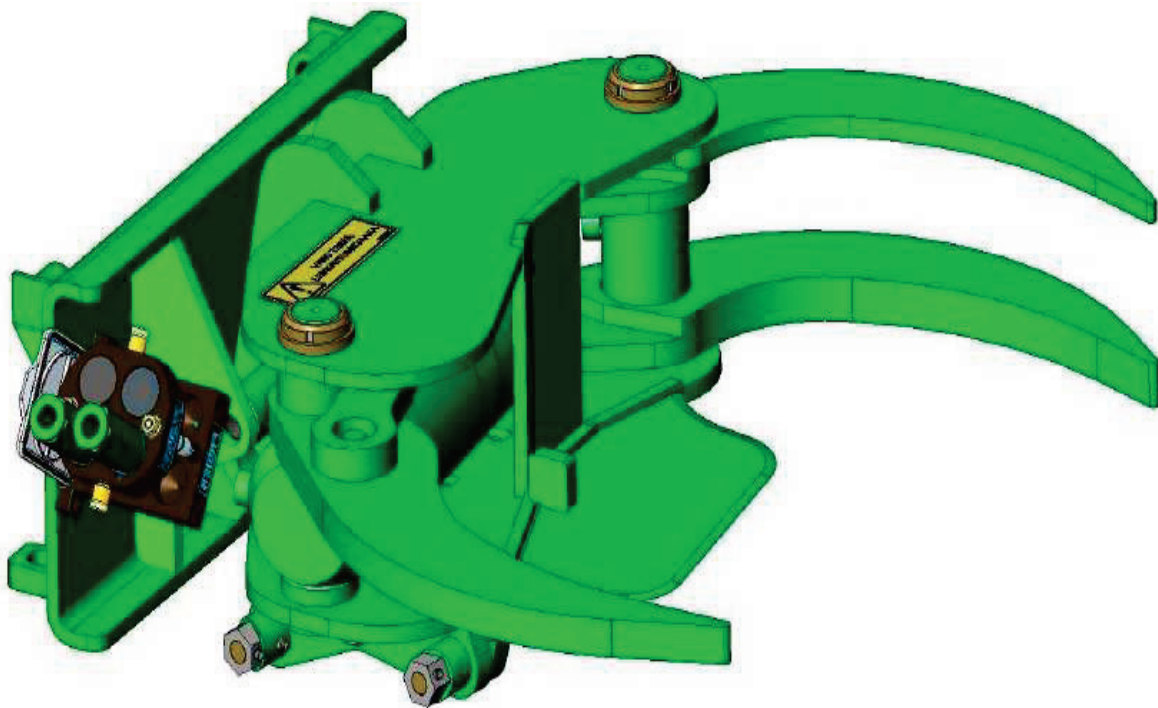

KESLA

19GA

KRAFTTØMMERKLO



(en oversettelse fra den originale)



KESLA 19GX KRAFTTØMMERKLO

INNHOLDSFORTEGNELSE

1	GENERELT	2
1.1	BRUK AV HÅNDBOKEN	2
1.2	KONTAKTOPPLYSNINGER	3
1.3	ERKLÆRING AV INNBYGGING AV DELVIS FERDIGSTILT MASKIN.....	4
1.4	ADVARSELS- OG INSTRUKSJONSTEKSTER FOR KRAFTTØMMERKLOEN... 5	
1.4.1	Platenr. 1	5
1.4.2	Klistermerke nr. 2	5
1.4.3	Klistermerke nr. 4	6
1.4.4	Klistermerke nr. 5	6
1.4.5	Klistermerke nr. 6	6
2	SIKKERHETSINSTRUKSJONER.....	7
3	TILPASNING FOR BRUK.....	9
3.1	PLASSERING AV KRAFTTØMMERKLOEN PÅ BOMMEN.....	9
3.1.1	Trykknivå	9
4	BRUK.....	10
4.1	SIKKERHETSINSTRUKSJONER.....	10
4.2	HÅNDBOK AV TØMMER	10
4.2.1	Felling	10
5	SERVICE.....	12
5.1	SIKKERHETSINSTRUKSJON.....	12
5.2	DAGLIG SERVICE	12
5.2.1	Smøremidler	12
5.3	OLJE HYDRAULISK SYSTEM.....	13
5.4	RENHETSGRAD HYDRAULIKKOLJE	13
5.5	FUNKSJON OG JUSTERING AV HYDRAULIKKEN	13
5.5.1	Sikkerhetsinstruksjoner	13
5.6	JUSTERING AV KRAFTTØMMERKLOEN.....	14
5.6.1	Justering av trykk	14
5.7	KUTTER.....	14
5.7.1	Snu kutteren	14
5.7.2	Slipe kutteren	15
6	FEILRETTINGSINSTRUKSJONER FOR KRAFTTØMMERKLOEN	16
6.1	GENERELT	16
6.2	STRAMMEPROSEDYRER DERSOM INGENTING ANNET ER ANGITT	16
6.2.1	Sikkerhetsinstruksjon	19
6.2.2	Generelle instruksjoner vedrørende sveising	19
7	TEKNISK INFORMASJON	20
7.1	SKALATEGNING.....	20
8	AVHENDING AV MASKINEN.....	21
9	GARANTIKLAUSULER	22
10	GARANTISERTIFIKAT	24
11	ERKLÆRING AV EIERSKAPSOVERFØRING	25
11.1	ERKLÆRING AV EIERSKAPSOVERFØRING / SERTIFIKAT PÅ Å HA GJORT SEG KJENT MED HÅNDBOKEN.....	25
12	KUNDETILBAKEMELDING.....	26

KJÆRE KUNDE!

Takk for tilliten du har vist oss med KESLA-produktet. Vi ønsker deg lykke til med det. Les gjennom denne brukerhåndboken nøye fordi grundig kunnskap om maskinen, riktige justeringer og godt vedlikehold vil garantere brukersikkerhet og pålitelig bruk av maskinen. Det er viktig at alle deler av denne håndboken forstås og at anvisningene følges. Dersom det finnes uklårheter, kontakt maskinselgeren. Du kan også gi tilbakemelding til Kesla ved å bruke skjemaet bakerst i denne håndboken eller på www.kesla.com.

1 GENERELT

1.1 BRUK AV HÅNDBOKEN

Denne håndboken er beregnet på personer som har tidligere erfaring med bruk av skogsmaskiner.

Bruken forutsetter normale, generelle kunnskaper og teknikker innen skogsdrift.



Les og forstå disse drifts-, vedlikeholds- og sikkerhetsinstruksjonene før du begynner å bruke eller utfører vedlikeholdsarbeider på enheten. Bruk, vedlikehold og justeringsprosedyrer må bare utføres av en person som har fullført opplæring i bruk og vedlikehold på den spesifikke enheten. Utilstrekkelige kunnskaper om bruken og funksjonen til enheten kan føre til en alvorlig personskade eller død.

Oppbevaring

Denne håndboken er en del av produktet, og skal oppbevares i hele levetiden til produktet. Hvis det foretas endringer på enheten, skal den relevante informasjonen legges til denne håndboken. Hold håndboken ren og lett tilgjengelig. Blir enheten solgt, skal håndboken leveres til den nye eieren.

Innholdet i håndboken

Denne brukerhåndboken inneholder følgende informasjon:

- Generell informasjon om formålet med og innholdet i brukerhåndboken, retningslinjer om hvordan instruksjonene skal leses og en forespørsel om å gi tilbakemelding og rapportering av mulige feil.
- Instruksjoner som gjelder sikkerhet.
- Daglige inspeksjoner.
- Bruksanvisning for enheten.



Symbolet angir en svært viktig sikkerhetsinstruksjon. En farlig situasjon kan føre til personskade eller død.



Symbolet Merk! angir at produktet, prosessen eller miljøet kan skades.

GENEREL

Alle beskrivelser, adresser og teknisk informasjon i denne håndboken er basert på den seneste informasjonen om maskinens struktur tilgjengelig på tidspunktet da håndboken ble trykket. Produktene videreutvikles kontinuerlig, og derfor forbeholder produsenten seg retten til å foreta endringer på produktet uten forvarsel.

Dersom det skulle oppstå feil under bruken av maskinen, kan problemet og sannsynlig årsak avklares og repareres i henhold til tabellen. Hvis du ikke er i stand til å reparere maskinen selv, kontakt maskinselgeren eller et verksted autorisert av selgeren.

HUSK!

Når du bestiller reservedeler eller ber om reparasjonsinstruksjoner, informer selger eller reparatør om informasjonen som står på typeskiltet. Dersom du følger denne prosedyren, vil det fremskynde hjelpen med å løse problemet eller sikre at du mottar riktige deler så snart som mulig.

Kopier informasjonen på maskinplaten på bildet nedenfor:

		<input type="checkbox"/> FIN-80100 Joensuu	<input type="checkbox"/> FIN-59800 Kesälahti
		Tel. +358 (0)207862841	
Type	<input type="text"/>	Year	<input type="text" value="201"/>
Serial No	<input type="text"/>	Weight	<input type="text"/> kg
Max.load	<input type="text"/> kg	Max. pressure	<input type="text"/> MPa
MADE IN FINLAND		3280431	

1.2 KONTAKTOPPLYSNINGER

www.kesla.com

BESTILLING AV RESERVEDELER

spare.parts@kesla.com

VEDLIKEHOLD OG GARANTIFORHOLD

after.sales@kesla.com

RESERVEDELER OG VEDLIKEHOLDSTJENESTER

tlf. +358 40 709 2208

GENEREL

1.3 ERKLÆRING AV INNBYGGING AV DELVIS FERDIGSTILT MASKIN

Produsent: Kesla Oyj
Kuurnankatu 24, FI-80100 JOENSUU, FINLAND

Navn og adresse til personen som er autorisert til å utarbeide den relevante tekniske dokumentasjonen:

Riku Väyrynen
Kuurnankatu 24, FI-80100 JOENSUU, FINLAND

Herved erklæres det for delvis ferdigstilt maskin,

tømmerklo KESLA 19G

Serienummer: _

- at følgende grunnleggende krav i maskindirektivet (2006/42/EF) er tatt hensyn til og oppfylte: 1.1.1, 1.1.2, 1.3.2, 1.3.4, 1.3.6, 1.3.7, 1.3.8, 1.4.1, 1.5.3, 1.5.4, 1.5.11, 1.6.1, 1.6.2, 1.7.1, 17.1.1, 1.7.3, 1.7.4, 1.7.4.1, 1.7.4.2, 1.7.4.3
- Den relevante tekniske dokumentasjonen er satt sammen i henhold til del B av Vedlegg VII, og denne dokumentasjonen eller deler av denne vil sendes per post eller elektronisk på svar på begrunnet forespørsel fra nasjonale myndigheter.
- Og at denne delvis ferdigstilte maskinen er i samsvar med bestemmelsene i de følgende EF-direktiver

Videre erklæres det at

- Denne delvis ferdigstilte maskinen må ikke settes i drift før det endelige maskineriet hvor den skal innebygges, er erklært samsvarende med bestemmelsene i maskindirektivet 2006/42/EF hvor aktuelt
- De påfølgende (deler/klausuler av) europeiske harmoniserte standarder er brukt
SFS-EN ISO 12100, EN ISO14121-1
- De påfølgende (deler/klausuler av) tekniske standarder og spesifikasjoner er brukt

ISO/TR 14121-2

Sted, dato: Joensuu 2015-03-03

Signatur: 
Administrerende direktør, Jari Nevalainen

Kesla Oyj	Kotipaikka:	Joensuu	Y-tunnus	0168715-8
Kesälahden tehdas	Metsolantie 2	59800 KESÄLAHTI	puh. +358 207 862 841	fax. +358 13 6100 322
Joensuun tehdas	Kuurnankatu 24	80100 JOENSUU	puh. +358 207 862 841	fax. +358 13 6100 523

1.4 ADVARSELS- OG INSTRUKSJONSTEKSTER FOR KRAFTTØMMERKLOEN

Advarsler og retninger er festet på krafttømmmerkloen på egnede steder etter farene som oppstår ved bruk eller retninger som angår bruken. Ved å følge dem kan ulykker og maskinsvikt unngås.

1.4.1 Platenr. 1

Produktplate

Vekt: Inkluderer vekten til komplett krafttømmmerklo med hydraulikkslanger samt drivoljen i sylindrene og slangene.

Type: Produktnavn

Serienummer: Serienummer

Maks. trykk: Maksimumstrykk

KESLA		<input type="checkbox"/> FIN-80100 Joensuu	<input type="checkbox"/> FIN-59800 Kesälahti
		Tel. +358 (0)207862841	
Type	<input type="text"/>	Year	<input type="text" value="201"/>
Serial No	<input type="text"/>	Weight	<input type="text"/> kg
Max.load	<input type="text"/> kg	Max. pressure	<input type="text"/> MPa
MADE IN FINLAND		3280431	

1.4.2 Klistermerke nr. 2

Klistermerket minner brukeren om å gjøre seg kjent med håndboken før bruk, montering, service eller reparasjon av krafttømmmerkloen.

Dersom flere personer skulle bruke maskinen, skal eieren / operatørselskapet instruere brukerne i bruk, montering, service eller reparasjon samt rettlede brukerne for å gjøre seg kjent med håndboken.

Eieren / operatørselskapet skal levere en overføringserklæring til den autoriserte selgeren samt et sertifikat på at vedkommende har gjort seg kjent

med håndboken innen 14 dager etter selgeren leverte krafttømmmerkloen til kunden (se garantiklausulene). Postadresse for overføringserklæring og sertifikat på å ha gjort seg kjent med håndboken: Kesla Oyj, Metsolantie 2, FI-59800 Kesälahti.

Det finnes ikke plass til å oppbevare håndboken i krafttømmmerkloen slik at brukeren må oppbevare håndboken i førerhuset. Denne håndboken skal alltid være tilgjengelig for brukeren.

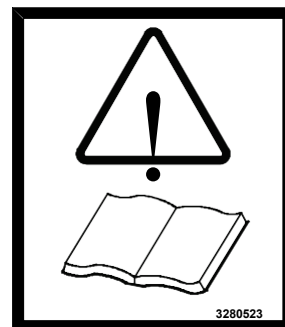

1.4.3 Klistermerke nr. 4

«Forsiktig med bladet!»-klistermerke: fare for oppflenging



FORSIKTIG MED BLADET!
FARE FOR OPPFLENGING

1.4.4 Klistermerke nr. 5

Fareavstand-klistermerke. Skal festes på kompaktlasterens bom.

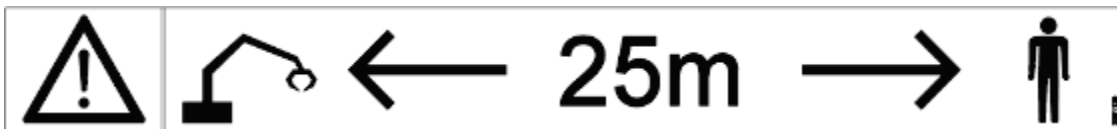

1.4.5 Klistermerke nr. 6

Fare for knusing!



2 SIKKERHETSINSTRUKSJONER



Disse sikkerhetsinstruksjonene dekker ikke alle situasjonene som oppstår under bruken av krafttømmerkloen, men er en hjelp til å unngå farlige situasjoner og ulykker.

Følg, i tillegg til gitte instruksjoner, sikkerhetsinstruksjonene og HMS-bestemmelsene ifølge loven.

Gjør deg kjent med funksjonen til krafttømmerkloen, regulatorer og brukerhåndbøker før du starter opp maskinen.

Følg alle reglene med hensyn til sikkerhet og funksjon til krafttømmerkloen. På denne måten vil du unngå ulykker mens du arbeider med krafttømmerkloen.

Bruken av krafttømmerkloen er bare tillatt når alle sikkerhetsenhetene og vernene er på plass og fungerer slik de skal.

Når du arbeider, bruk tettsittende klær uten lange plagg. Løse klær kan forårsake fare for å bli fanget eller klemt.

Bruk også personlig verneutstyr slik som vernesko og vernehjelm, hørselsvern og vernebriller.

Vær oppmerksom på faren for å gli når du arbeider i nærheten av krafttømmerkloen. Vær oppmerksom på bladets skjærekant.

Kontroller at ingen tilskuer nærmer seg krafttømmerkloen mer enn 25 meter før motoren startes og du begynner å bruke krafttømmerkloen.

Vær obs på telefon- og strømledninger. Vær spesielt forsiktig når du arbeider i nærheten av høyspenningsledninger. Kontroller sikkerhetsavstandene som gjelder hos det lokale kraftselskapet.

Kontakt telefon- eller kraftselskapet om nødvendig.

Dersom en ulykke oppstår, vurder hva som skal gjøres. Dersom du må forlate maskinen, berør ikke både maskinen og bakken samtidig. Forlat elektrisitetsfeltet ved å flytte føttene samlet i kontakt med hverandre.

Slå alltid av motoren til hovedmaskinen når du skal vedlikeholde krafttømmerkloen.

Forsikre deg om at ingen del av krafttømmerkloen står under trykk. Slå av motoren og flytt utligger-spaken til ventilen slik at gjenværende trykk i krafttømmerkloen slippes sikkert ut i tanken. Hvis ventilen styres elektrisk, må styrestrømmen også kobles til.

Ikke bruk, vedlikehold eller reparer krafttømmerkloen når du er under påvirkning av alkohol eller rusmidler.



Utfør alle servicetiltak på en veluttenkt og rolig måte.

Når du skifter ut komponenter, bruk bare originale Kesla-reservedeler.

SIKKERHETSINSTRUKS

Måling av hydraulikktrykk og justeringer av disse må bare utføres av servicetekniker kjent med hydraulikkanlegg, og bare på metodisk og forsiktig måte.

Under tilkobling av trykkslanger, justering av ventiler og andre reparasjoner må motoren slås av og kloen må trykkavlastes ettersom servicepersonalet vil være i umiddelbar nærhet til kloens bevegelser.

På måletidspunktet skal personen som utfører trykkmålingen og eventuelle assistenter, være utenfor rekkevidden til kloens bevegelser.

Å øke trykknivåene skaper en situasjon med overtrykk som kan ødelegge kloen. Risiko for ulykker!

Hold hydraulikkslangene til krafttømmerkloen i perfekt stand. Utskift ødelagte med nye. En høytrykkssprut med olje kan slippe ut av en defekt slange eller kobling. Dersom den skulle treffe huden, kan den trenge gjennom og forårsake alvorlig infeksjon. Hvis dette skjer, oppsøk straks lege.

Når du avslutter arbeidet eller stanser motoren, senk alltid ned krafttømmerkloen på bakken eller et liknende solid underlag.

Å stå under krafttømmerkloen er alltid strengt forbudt.



Når du arbeider med, eller utfører service på maskinen, unngå hudkontakt med olje eller fett. Olje og fett kan inneholde tilsetningsstoffer som kan være skadelige ved gjentakende kontakt med huden. Under håndtering av disse stoffene følg råd og bestemmelser utstedt av produsenten og myndighetene.

Vær oppmerksom på varm olje!

Ved håndtering av olje og fett bruk alltid egnede verneklær, beskyttende hudkrem eller egnede hansker. Bruk også vernebriller.

Bruk ikke smøreolje eller fett til rengjøring av hendene. Mulig metallsølv i smøremidlene kan skade huden.

Hvis olje eller fett forårsaker endringen på huden, oppsøk lege umiddelbart.

Avfallsolje eller oljede slanger fra service eller reparasjoner skal kastes og behandles som miljøskadelig avfall.

3 TILPASNING FOR BRUK

3.1 MONTERING AV KRAFTTØMMERKLOEN PÅ AVANT-KOMPAKTLASTEREN

Krafttømmerkloen installeres direkte på AVANT-kompaktlasteren mellom kloen og kompaktlasteren ved hjelp av en adapter.

For å drive krafttømmerkloen skal basismotoren være utstyrt med separat trykk-/returhydraulikkslanger. Hurtigkoblingen, der hvor slike koblinger finnes, er sikret til tilkoblingsadapteren.

Adapter

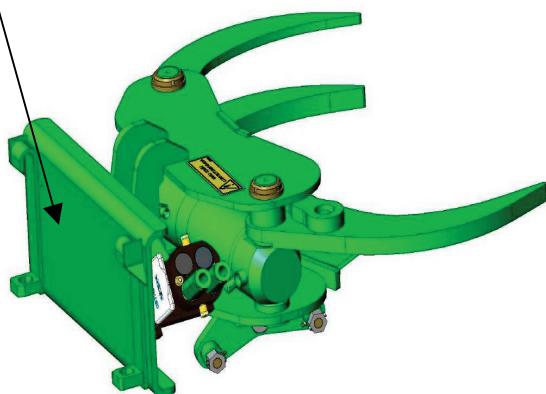

Hurtigkobling

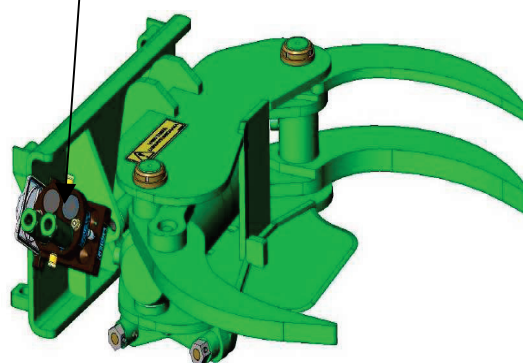

3.1.1 Trykknivå

På noen basismotorer må trykket reduseres ved hjelp av en separat trykkreduksjonsventil, egnet til krafttømmerkloen. Kontroller riktig type-spesifikt trykk i den tekniske informasjonen som gjelder for krafttømmerkloen.

4 BRUK

4.1 SIKKERHETSINSTRUKSJONER



Gjør deg grundig kjent med bruksanvisningen og sikkerhetsinstruksjonene før du begynner å drive krafttømmerkloen, og følg dem under hele bruken.

Kontroller at kombinasjonen er stabil på mykt underlag og i bakker, og bruk parkeringsbremsen under felling og håndtering.

Før du starter motoren, kontroller at ingen er innenfor faresonen ...

Test alle funksjonene på krafttømmerkloen når arbeidet startes ...

Kontroller at du kan observere hele arbeidsområdet uten hindringer.

Kontroller at det ikke finnes noe under eller i nærheten av treet som felles, noe som kan skades av det fallende treet (f.eks. personer, dyr, bygninger, telefon- og strømledninger).

Hvis det skulle være personer i eller i nærheten av arbeidsområdet, senk krafttømmerkloen ned på bakken, slå av motoren og vis personene bort fra området før du fortsetter å arbeide.

FAREOMRÅDE 25 M.

Personer som ikke har fått opplæring, har ikke lov til å bruke maskinen. Som bruker er du ansvarlig for at maskinen ikke forårsaker skade på andre personer.

4.2 HÅNDBLÅS AV TØMMER

4.2.1 Felling

Åpne klørne på krafttømmerkloen og snu de vertikalt ved samtidig å bruke funksjonen for å åpne klørne og for å dreie dem.

Flytt krafttømmerkloen i nærheten av treet som skal felles. Observer treets fallretning og vekstvinkel. **FORSØK IKKE Å FELLE ET TRE I MOTVIND.**

Forsøk ikke å felle for store trær: Sikkerhetsrisiko samt fare for å ødelegge krafttømmerkloen. Maksimalt tillatt diameter på treet på skjærepunktet er 18 cm. Type tre og andre forhold (f.eks. ising av treet) kan begrense diameteren av treet som skal felles til mindre enn 18 cm.

Grip treet med krafttømmerkloen. Lukk klørne, noe som fører til at klørne skyver skjærekanten mot treet.

Verken løft eller senk kranen under skjæring, det er fare for at skjærekanten kan vrís.

Å vippe klørne ved å vippe kranen for å lette skjæring er forbudt.

BRUK

Ofte er høyden til treet så stor at treet vil først måtte skjæres høyere oppe på stammen.

Når treet er brukket, bruk kranen til å løfte det til et egnet sted.

Åpne kloen og løft det tilbake til felleposisjon.

5 SERVICE

5.1 SIKKERHETSINSTRUKSJON

MERK! Tiltak før service

Motoren til basismaskinen må slås av. Forsikre deg om at ingen deler av krafttømmerkloen står under trykk. Slå av motoren og flytt stemplene til ventilen slik at trykk i krafttømmerkloen returneres sikkert til tanken. Hvis ventilen styres elektrisk, må styrestrømmen være på.

5.2 DAGLIG SERVICE

Smør alle smøreniplene på krafttømmerkloen hver 10. driftstime.

Det angitte smøreintervallet brukes bare når maskinen er brukt ved normale lastbelastninger under normale arbeidsforhold. Forkort smøreintervallene dersom maskinen er under ekstrem belastning eller hvis arbeidsforholdene er tøffe (høye temperaturer, støv, mye søle eller liknende).

Hold et øye etter mulige oljelekkasjer, slanger og konstruksjonsmessige detaljer, tiltrekking av skruer og mutrer samt aksellåser.

Hold krafttømmerkloen fri for snø, is og skitt.

5.2.1 Smøremidler

Anbefalt fett:

BP	Energrease LS-EP (NLGI 2)
CASTROL	LMX GREASE (NLGI 2,5 MAN 284 Li-H2)
EXXON	Beacon EP 2 (NLGI 2)
MOBIL	Mobilux EP 2 (NLGI 2)
NESTE	Superlix EP2 (NLGI 2)
OIL	
SHELL	Retinax Grease EP2 (NLGI 2)
TEBOIL	Multi-Purpose Extra ((NLGI 2)
TEXACO	Multifak T EP2

Alle faststoffsupplementer som inneholder molybdendisulfid (Mo S2), kalsiumbasert fett, kan føre til at lagrene slites for tidlig ut, til og med ødelegge overflaten på lageret.

5.3 OLJE HYDRAULISK SYSTEM

Mineralbasert hydraulikkolje er egnet til krafttømmerkloen.

Kontroller den respektive ISO-klassifiseringen (ISO32 eller ISO46) i henhold til forholdene og retningslinjene gitt av basismaskinens produsent.

Aktuelle biologiske oljer er ikke egnet til bruk i Kesla-produkter.

Hydraulikkoljens kontinuerlig høye temperaturer vil foreelde pakningene på krafttømmerkloen for tidlig.

Sjekk oljenivået daglig!

5.4 RENHETSGRAD HYDRAULIKKOLJE

Hydraulikkoljen skal være av renhetsgrad 19/17/14 ISO 4406 eller renere.

Det skal ikke være vann i hydraulikkoljen.

Skift hydraulikkoljen i henhold til retningslinjene gitt av basismaskinens produsent.

Ved lagring og håndtering av hydraulikkolje er renhold av avgjørende

betydning. Husk også renhold under håndtering av reservedeler og slanger.

5.5 FUNKSJON OG JUSTERING AV HYDRAULIKKEN

5.5.1 Sikkerhetsinstruksjoner



Måling og justering av hydraulikktrykk er bare tillatt for servicetekniker kjent med hydraulikkanlegg.

Under festing av hydraulikktrykkmåleslangen, justering av strupeventilen osv., må motoren være slått av ettersom servicepersonalet vil være i umiddelbar nærhet av krafttømmerkloen.

Måling og justering av trykk kan bare foretas under største forsiktighet og omhu.

5.6 JUSTERING AV KRAFTTØMMERKLOEN

5.6.1 Justering av trykk

Kontroller at trykket som kommer fra kompaktlasterens ventil, overstiger 19 MPa (190 bar) i henhold til kompaktlasterens bruksanvisning.

5.7 KUTTER

5.7.1 Snu kutteren

Når kutteren ikke lenger trengs, kan den snus til side under lastning.

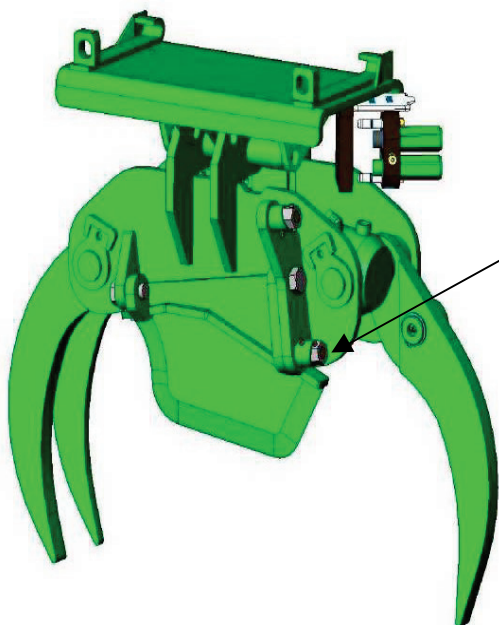

Skru skruen hvorpå kutteren frigjøres slik at den kan snus bort.

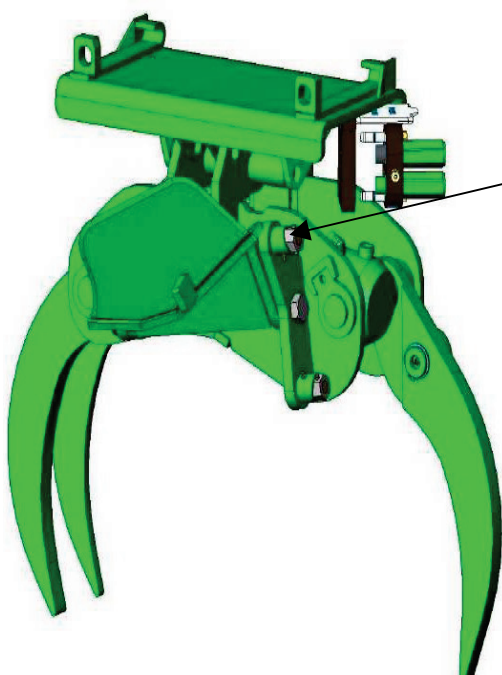

Skru skruen for å låse opp låsen.
Skru kutteren inn på det angitte stedet.

5.7.2 Slipe kutteren

Ved å holde kutteren skarp og slipeverktøyet riktig formet reduseres den nødvendige kraften til å skjære trærne og maskinens arbeidsbelastning reduseres.

Under sliping av bladene med en vinkelsliper må du være forsiktig slik at du ikke varmer og dermed mykner materialet med for rask sliping. Den beste måten å slipe bladene på, er å bruke en fil. Hvis det er mye som må slipes, bruk først en slipemaskin og et fint, laminattype smergeljul. <Nedenfor finner du et retningsgivende slipebilde.

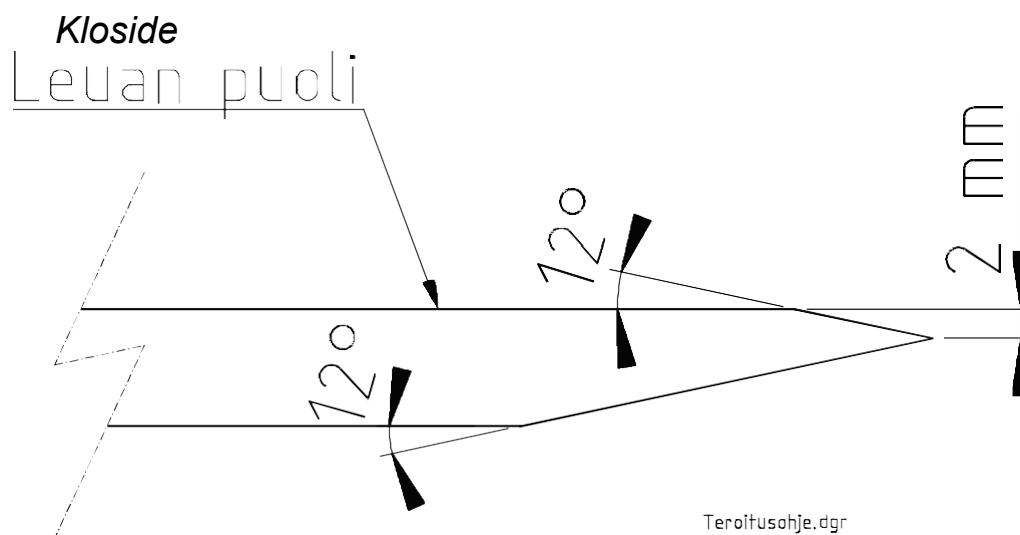

6 FEILRETTINGSINSTRUKSJONER FOR KRAFTTØMMERKLOEN

6.1 GENERELT

For deler av materialene og komponentene til **KESLA** krafttømmerkloen er det gjort forsøk på å forutse driftsforholdene som krafttømmerkloen vil møte under bruk.

Til tross for alle anstrengelser kan funksjonelle feil oppstå, derfor er denne feilrettingen beregnet på å hjelpe deg med å finne en mulig feil.

Skitt som baner seg vei fram til mellom ventilstengene eller inn i chokeåpningen, kan forårsake forstyrrelser i hydraulikksystemet. Størst fare for å få skitt inn i systemet, er i forbindelse med skifte av slanger. Ved skifte av slanger må du utvise spesiell forsiktighet.

6.2 STRAMMEPROSEDYRER DERSOM INGENTING ANNET ER ANGITT

Opprinnelig tiltrekking for skruer som har metriske ISO-gjenger

Nm



M4

2,8
4,0
4,9

M5

5,7
7,9
9,5

M6

SERVICE

	9,7
	13,7
	16,2
M8	
	23,5
	33,3
	39,2
M10	
	47,1
	65,7
	79,4
M12	
	81,4
	114,7
	137
M14	
	130
	181
	216
M16	
	196
	280
	333
M18	
	270
	382
	461
M20	
	382
	539
	647
M22	
	519
	730
	873
M24	
	662
	932
	1118
M30	
	1324
	1863
	2236

SERVICE

6.2.1 Sikkerhetsinstruksjon



* Hvis det skulle oppstå behov for reparasjons- eller modifikasjonssveising, må Kesla Oy

først kontaktes. Du vil da motta nødvendige instruksjoner for sveising. Feil eller usakkyndig utført reparasjons- eller modifikasjonssveising kan føre til plutselig ødeleggelse av strukturen. **Fare for ulykker!**

6.2.2 Generelle instruksjoner vedrørende sveising

- Personen som foretar sveisingen, skal ha tilstrekkelig kompetanse og kunnskaper i form av utdanning, opplæring og/eller egnet erfaring.
- Kvalitetsgrad på sveising: C (WC) ISO 5817.
- På området som det skal sveises på, må all lakk slipes av.
- Oljede overflater må rengjøres.
- Jordforbindelse i nærheten av gjenstanden som skal sveises. Ingen koblinger derimellom.
- Alle sveiseelektroder må være helt tørre.
- En egnet elektrode er OK 48,30 eller tilsvarende.
- For MIG / MAG sveisetilsetning for å være OK, Autrod 12,51 eller tilsvarende.
- Komponenter på maskinens elektriske system må slås av under sveisingen.

7 TEKNISK INFORMASJON

Maksimal åpning av klørne	770 mm
Største tillatte trediameter	180 mm
Maksimalt servicetrykk	19 Mpa (190 bar)
Hydraulisk effekt	40-60 l/min
Vekt	124 kg

7.1 SKALATEGNING

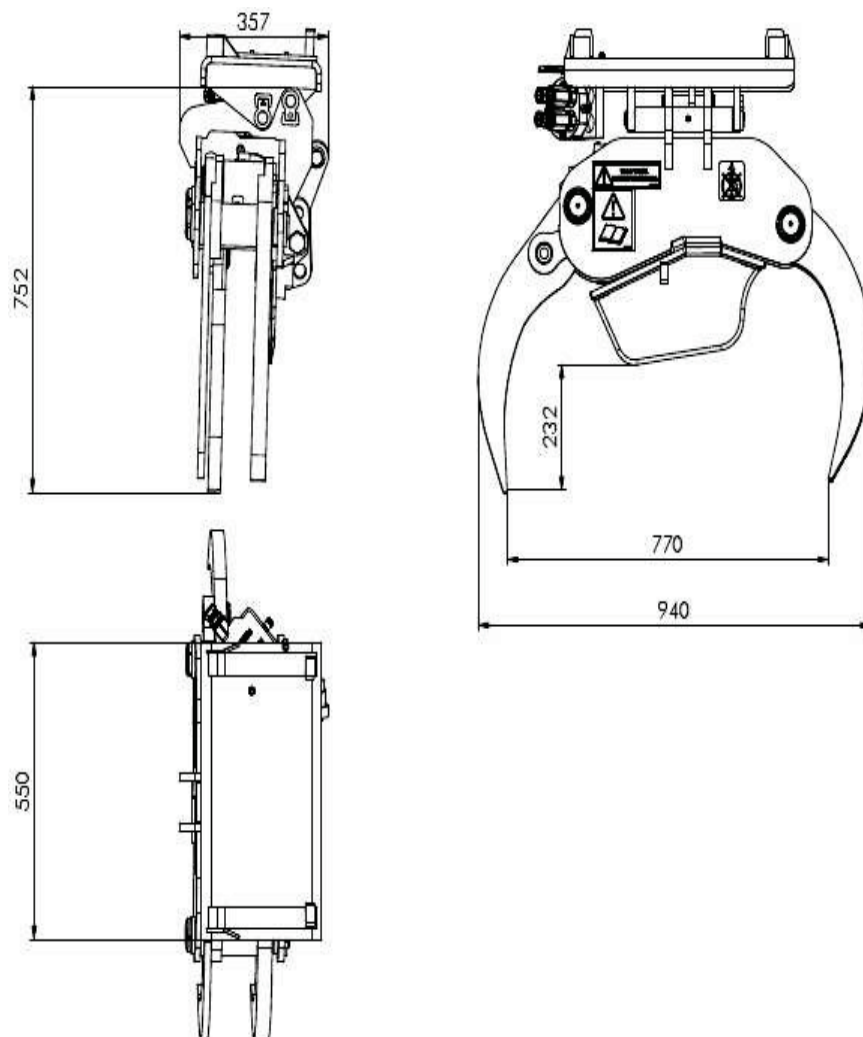

8 AVHENDING AV MASKINEN

Når krafttømmerkloen ikke skal brukes lenger, må den avfallsbehandles på riktig måte. Følg følgende regler for at du ikke påfører unødvendige skader på miljøet.

Krafttømmerkloen leveres til en skraphandler hvor skrapingen overvåkes.

Hvis du ikke kan levere krafttømmerkloen til skraping, gå frem som følger:

- *Tøm oljen fra hydraulikksystemet, avhend avfallsoljen på en kontrollert innsamlingsstasjon for avfallsolje.*
- *Fjern alle hydraulikkslangene og bring dem til en egnet innsamlingsstasjon.*
- *Bring metallgjenstandene til skraphandleren.*

9 GARANTIKLAUSULER

Kesla Oyj garanterer feilfrihet ved produktene som selges av selskapet og gir den følgende garantien med hensyn til materialfeil og produksjonsfeil som kan oppstå.

- 1. Garantien begynner fra produktets installasjonsdato, og gjelder bare for produkter solgt som nye til den første kjøperen. Garantien er gyldig i 12 måneder for truckkraner. Garantiperioden for hovedkomponenter på truckkraner, slik som armer, bakbommer og roterende enheter, er 24 måneder fra levering fra fabrikk. For hogstmaskinkranene og skogsmaskinene er garantien enten 2000 timer eller 12 måneder, garantien opphører når et av forholdene nås. Garantien for flishuggere er 1000 timer. Garantien for tilhengere og matemekanismer monterte på tilhengere er 12 måneder med start fra øyeblikket produktet ble levert klienten. For tilhengere og matemekanismer monterte på tilhengere er garantiperioden ikke over 18 måneder med start fra produktets levering fra fabrikk. Garantiperioden på reservedeler kjøpt separat er 6 måneder. Kesla gir en 10-års garanti på tilgjengelighet av produktdele etter avsluttet produksjon av produktet.*
- 2. Reparasjon under garantien utføres i vanlig arbeidstid på verksted autorisert av Kesla Oyj eller av servicetekniker autorisert av Kesla i ordren for mottak av arbeid.*
- 3. Om en del eller et arbeid dekkes av garantien, bestemmes av Kesla Oyj.*
- 4. Garantien krever at en inspeksjonslogg for idriftsetting av truck og hogstmaskinkraner fylles ut og returneres Kesla Oyj innen 30 dager etter installasjon. Loggen skal inneholde en bekreftelse på det faktum at kjøperen/brukeren har gjort seg kjent med bruksanvisningen. Sertifikater for mottak av matemekanismer og trucker samt idriftsettingsrapporter for skogsmaskiner må returneres Kesla Oyj for å motta garantien. Service på trucker og hogstmaskinkraner må i tillegg utføres innen 30 dager etter idriftsetting.*
- 5. Kjøperen eller det autoriserte serviceselskapet må fylle ut Keslas reparasjonssøknad for arbeid som skal utføres under garantien innen 30 dager fra mangelen oppdages. Skadde deler må merkes med kunde- og maskinopplysningene og returneres til Kesla Oyj for inspeksjon på forespørsel. Returfrakten for skadde deler vil bli betalt av Kesla Oyj som normal sjø- og landtransport hvis dette er blitt avtalt på forhånd med Keslas garantiforhandler. Garantiperioden for en del skiftet ut under garantien opphører når maskinens opprinnelige garanti utløper.*
- 6. Hvis et garantikrav gjelder utskiftning av en defekt del allerede demontert fra Kesla-produktet med en tilsvarende, løs del som er OK, skiftes delen ut gratis på et reservedelslager til Kesla Oyj eller på et autorisert verksted eller servicetekniker autorisert av Kesla. Garantien dekker mangler ved råmaterialdefekter eller strukturelle feil eller produksjonsdefekter på maskinene eller enhetene. En defekt del av maskinen eller enheten skiftes ut med en ny eller med en del reparert av garantisten i henhold til garantien.*

GARANTI

7. *Garantien dekker ikke delene som er blitt forbrukt under normal bruk slik som filterelementer, oljer, slanger, bånd, hylselagre eller veivhus eller andre tilhørende deler.*
8. *Garantien dekker ikke feil som skyldes det følgende:*
 - *manglende overholdelse av bruksanvisningen og sikkerhetsinstruksjonene*
 - *feil eller uegnet installasjon eller vedlikehold*
 - *normal slitasje eller forringelse*
 - *sammenbrudd eller ulykke*
 - *overbelastning*
 - *• urenheter i olje (krav til spesielt oljerenhold fremgår av bruksanvisningen)*
9. *Eventuelle kostnader som oppstår fra å oppfylle garantiforpliktelsene, slik som reparasjonspersonalets reise- og overnattingskostnader, transportkostnader for verktøy eller komponenter, overtidsbetaling og andre sammenligningsbare ekstrakompensjoner, vil belastes sluttkunden.*
10. *Kesla Oyj er ikke ansvarlig for resulterende følger fra enhetssammenbrudd (for eksempel skader på annen eiendom eller personer) og for økonomisk tap forårsaket av dette (for eksempel inntektstap eller kostnader ved å kjøre til reparasjonsverkstedet). Garantien dekker ikke mangler forårsaket av uaktsom eller feil bruk.*
11. *Garantien gjelder tilbehør eller komponenter av utenlandsk opprinnelse levert for Kesla Oyjs egne produkter bare i den grad/omfang at det vil være mulig å kompensere dette under tilbehørprodusentens/-selgerens garanti.*
12. *Garantien blir straks ugyldig i sin helhet dersom kjøperen reparer Keslas produkter på feil måte eller bestiller reparasjon av disse, hvor det installeres uegnede deler eller deler fra andre produsenter i Keslas produkter eller hvis de godkjente parametrene til hydrauliske enheter på Keslas produkter bestemt av Kesla, endres uten Kesla Oyjs skriftlige samtykke.*

KESLA OYJ
59800 KESÄLAHTI

10 GARANTISERTIFIKAT

____ / ____ 20 ____

BETEGNELSESNUMMER _____

SELGER:

KESLA OYJ
59800 KESÄLAHTI

11 ERKLÆRING AV EIERSKAPSOVERFØRING

KESLA OYJ
59800 KESÄLAHTI

For selger

ERKLÆRING AV EIERSKAPSOVERFØRING

_____/ ____20 ____

Produkt _____

Eier/operatørselskap _____

Beteg.-nr. _____

Adresse _____

Ekstra-
utstyr _____

Postnummer og postkontor_

Telefon _____

Selger _____

KESLA OYJ
Metsolantie 2
59800 KESÄLAHTI

Skal returneres til fabrikken

11.1 ERKLÆRING AV EIERSKAPSOVERFØRING / SERTIFIKAT PÅ Å HA GJORT SEG KJENT MED HÅNDBOKEN

_____/ ____20 ____

Produkt _____

Eier/operatørselskap _____

Beteg.-nr. _____

Adresse _____

Ekstra-
utstyr _____

Postnummer og postkontor_

Telefon _____

ERKLÆRING
Jeg har gjort meg kjent med
håndterings- og
sikkerhetsinstruksjonene i denne
håndboken.

Signatur _____ Navn med store bokstaver _____

12 KUNDETILBAKEMELDING

Send oss tilbakemelding vedrørende KESLA-produktet
 eller
 kundeservice med skjemaet nedenfor slik at vi kan gjøre vår virksomhet bedre.

Kundens navn: _____

Gateadresse: _____

Postnummer/by: _____

Telefon: _____

E-post: _____

Produkt: _____

Serienummer: _____

Selger: _____

Kjøpt dato: _____

	Utmerket	Bra	Tilfredsstillende	Dårlig
Kvalitet på våre tjenester:	<input type="text"/>	<input type="text"/>	<input type="text"/>	<input type="text"/>
Kvalitet på våre produkter:	<input type="text"/>	<input type="text"/>	<input type="text"/>	<input type="text"/>
Grad av konkurransedyktige priser på våre produkter:	<input type="text"/>	<input type="text"/>	<input type="text"/>	<input type="text"/>
Kundeservice / å drive forretning sammen med oss:	<input type="text"/>	<input type="text"/>	<input type="text"/>	<input type="text"/>
Å drive forretning sammen med forhandleren:	<input type="text"/>	<input type="text"/>	<input type="text"/>	<input type="text"/>

Andre tilbakemeldinger:

Jeg vil gjerne bli kontaktet: *Ja* *Nei*

--	--

Du kan sende tilbakemeldingen per e-post på adressen:

Kesla Oyj /
 Kundetilbakemelding

Kuurnankatu 24
 80100 Joensuu

or

FAKS: +35813 6100523

eller

legg ved en e-post eller send til følgende adresse: sales@kesla.com

Du kan også gi tilbakemeldinger via kontaktskjemaet på nettsiden vår www.kesla.fi eller levere skjemaet til nærmeste forhandler.